

**КЫРГЫЗ РЕСПУБЛИКАСЫНЫН  
МАМЛЕКЕТТИК ТУУСУ**



**КЫРГЫЗ РЕСПУБЛИКАСЫНЫН  
МАМЛЕКЕТТИК ГЕРБИ**



## КЫРГЫЗ РЕСПУБЛИКАСЫНЫН МАМЛЕКЕТТИК ГИМНИ

*Сөзү: Ж. Садыков, Ш. Кулуевдики  
Музыкасы: Н. Давлесов, К. Молдобасановдуку*

Ак мөңгүлүү аска-зоолор, талаалар,  
Элибиздин жаны менен барабар.  
Сансыз кылым Ала-Тоосун мекендеп,  
Сактап келди биздин ата-бабалар.

*Кайырма:*

Алгалай бер, кыргыз эл,  
Азаттыктын жолунда.  
Өркүндөй бер, өсө бер,  
Өз тагдырың колуңда.

Аткарылып элдин үмүт-тилеги,  
Желбиреди эркиндиктин желеги.  
Бизге жеткен ата салтын, мурасын,  
Ыйык сактап, урпактарга берели.

*Кайырма:*

К. ЭСЕНАЛИЕВА, Р. БУЙЛЯКЕЕВА,  
А. АЛЫПСАТАРОВА, Б. ТОПОЕВА-СТАВИНСКАЯ,  
З. МОМУНКУЛОВА

# КЫРГЫЗ ТИЛИ



Окутуу орус тилинде жүргүзүлгөн  
орто мектептин  
1-классы үчүн окуу китеби

*Экинчи басылышы*

Кыргыз Республикасынын  
Билим берүү жана илим министрлиги бекиткен



БИШКЕК – 2016

УДК 373.167.1  
ББК 81.2 Ки я 721  
К 97

1-басылышы 2011-жылы чыккан.

К 97 **Кыргыз тили:** Окутуу орус тилинде жүргүзүлгөн орто мектептин 1-кл. үчүн окуу китеби. / К. Эсеналиева, Р. Буйлякеева, А. Алыпсатарова, Б. Топоева-Ставинская, З. Момункулова. 2-бас.– Б.: «Кутаалам», 2016. – 80 б., сүрөт.

ISBN 978–9967–31–535–8

### Шарттуу белгилер:



жазгыла



окугула



угуп кайталагыла

К 4306020200–16

УДК 373.167.1  
ББК 81.2 Ки я 721

ISBN 978–9967–31–535–8

© Эсеналиева К., Буйлякеева Р., Алыпсатарова А.,  
Топоева-Ставинская Б., Момункулова З., 2016.  
© «Кутаалам», 2016.  
© КР ББЖИМ, 2016.



# САЛАМДАШУУ, КОШТОШУУ



Салам  
Айжан.



Салам  
Асан.



Саламатсызбы,  
эже!

Саламатчылык.



- Саламатсызбы.
- Саламатчылык.

Саламатсыңарбы,  
балдар.



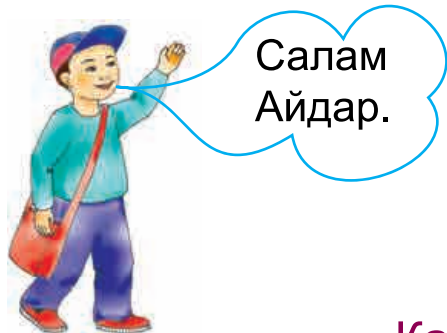

Салам  
Айдар.

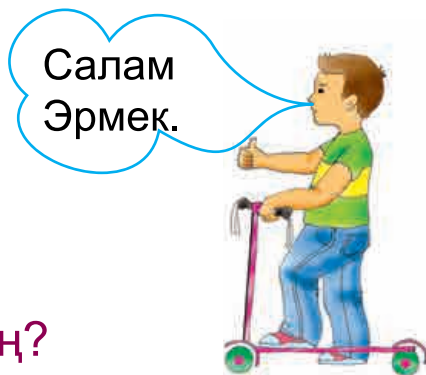

Салам  
Эрмек.

Кандайсың?

Жакшы 😊 ,

сонун 👍

DVD

Салам айтам «салам» деп,  
Ишин сурайм «кандай» деп.  
Айжан айтат «жакшы» деп,  
Саша айтат «сонун» деп.

*Б. Топоева-Ставинская*



Жакшы кал!



Жакшы бар.

— Жакшы баргыла.  
— Жакшы калыңыз.





- Саламатсыңбы, Айгерим.
- Саламатчылык, Айгүл эже.
- Кандай?
- Жакшы.

**Көңүл бургула!**

Салам!

Саламатсызбы!

Саламатсыңарбы.

Саламатчылык.

Жакшы баргыла.

Жакшы калыңыз.

## ТААНЫШУУ



**Сенин атың  
ким?**

**Менин атым  
Асан.**



- Менин атым Аня.
- Менин атым Айгерим.
- Менин атым Айжан.
- Менин атым Максат.



- Сенин атың Аня.
- Сенин атың Айгерим.
- Сенин атың Максат.

## Көңүл бургула!

Сенин атың ким?

- Менин атым Аня.
- Менин атым Айгерим.

Сенин фамилияң ким?

- Менин фамилиям Цой.
- Менин фамилиям Абакирова.



Менин атым  
Аида Муратовна.



Сиздин атыңыз ким?



— Бул ким?  
— Бул Аида Муратовна.



## КИМ? ЭМНЕ?

Ким?

КЫЗ  
ЭРКЕК БАЛА  
МУГАЛИМ

Эмне?

МЕКТЕП



КЫЗ  
БАЛА



ЭРКЕК  
БАЛА



МЕКТЕП

МУГАЛИМ

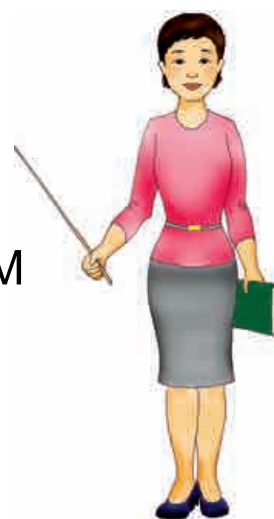







Менин \_\_\_ Сезим.

\_\_\_ атың Айжан.  
\_\_\_ аты Тимур.



**Ким көп билет?**



## МЕКТЕП



Сүйүктүү менин мектебим,  
Кандай сонун окуган!  
Кандай сонун достор менен,  
Китеп окуп отурган!

*Б. Топоева-Ставинская*



# ОКУУ КУРАЛДАРЫ



— Бул эмне?  
— Бул китеп.



сызгыч

өчүргүч

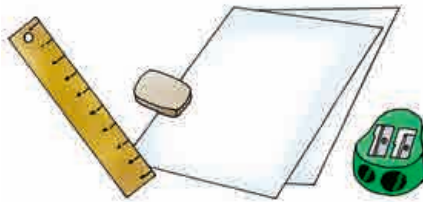

кагаз

учтагыч

Бул

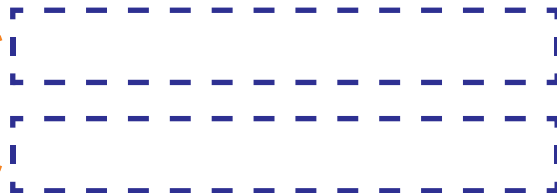

ЖАНА





1. Келгиле, толуктап айталы.

Бул \_\_\_\_\_ жана \_\_\_\_\_ .

Бул \_\_\_\_\_ жана \_\_\_\_\_ .

2.

**Бул эмне?**





о	к		
---	---	--	--

к		р		л	д		р	ы
---	--	---	--	---	---	--	---	---

3. Келгиле, табалы.

		🏠					
		м					
	🖋️	к					п
📄	д			т			р
		п					

Көңүл бургула!



# КЛАССТА

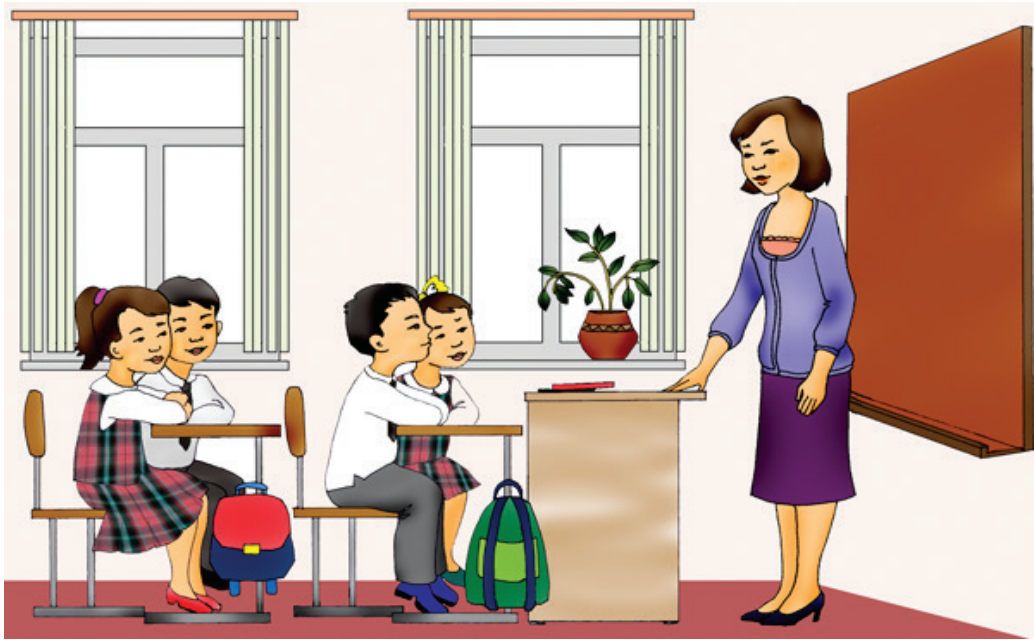

кичинекей \_\_\_\_\_

чоң \_\_\_\_\_

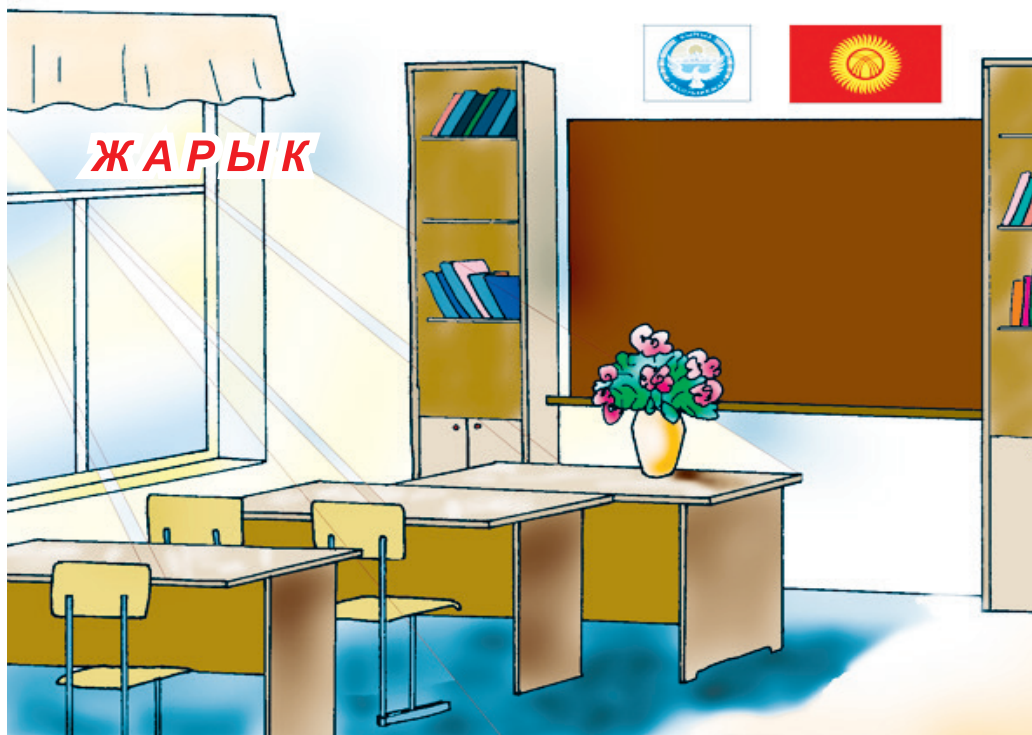

Келгиле, толуктап айталы.

- Бул \_\_\_\_\_ класс.
- Класста \_\_\_\_\_, \_\_\_\_\_ бар.
- Класс \_\_\_\_\_ жана \_\_\_\_\_.

**Көңүл бургула!**

Бул биздин мектеп.

☀	☀	☀	↓	☀	☀	☀
☀	☀	☀	т	☀	☀	☀
☀	к	-	а	-	с	☀
☀	☀	☀	-	☀	☀	☀
☀	☀	ж	-	-	-	к

Бул биздин класс.

Бул биздин мугалим.

Бул окуучу кыз (бала).

## Кайталоо



### 1. Толуктап айткыла.

- Класста \_\_\_\_\_, \_\_\_\_\_, \_\_\_\_\_ бар.
- Класста \_\_\_\_\_, \_\_\_\_\_, \_\_\_\_\_ жок.
- Бул класс \_\_\_\_\_ жана \_\_\_\_\_.

### 2. Кимде эмне бар?

Саша



Айжан



### 3. Суроо бергиле.

Ким?

Эмне?



#### 4. Келгиле, эстейли!

- Биздин **мектеп** кандай?
- Мектепте эмне бар?
- Мектепте кимдер бар?
- Биздин **класс** кандай?
- Класста эмнелер бар?
- **Окуу куралдарын** айтып бергиле.

#### 5. Эмне ашык?

китеп мектеп дептер мугалим	окуучу кыздар мугалим класс	парталар жакшы сонун салам
--------------------------------------	--------------------------------------	-------------------------------------

#### 6. Толуктап айткыла.

Бул  . Ал кичинекей.

Бул  . Ал \_\_\_\_\_ .

Бул  . Ал \_\_\_\_\_ .

Бул  . Ал \_\_\_\_\_ .

Бул  . Ал \_\_\_\_\_ .

# САНДАР

Сандарды туура айтып, эстеп калгыла!

1. Санагыла.

1	2	3	4	5	6	7	8	9	10
---	---	---	---	---	---	---	---	---	----

2. Сандарды туура көрсөткүлө.

1

8

3

10

7

бир  
эки  
үч  
төрт  
беш  
алты  
жети  
сегиз  
тогуз  
он

9

2

5

6

4

3. Канча \_\_\_\_\_ ?



4. Класста эмне бар? Санагыла.  
**Үлгү:** Класста он парта бар.



Бир, бир, бир,  
Асан, класска кир!  
Эки, үч, төрт,  
Ордуңа өт!  
Беш, алты, жети, сегиз,  
«Кечикпей жүр!» – дейбиз.  
Тогуз, он.  
Сергек бала бол!

*Б. Топоева-Ставинская*

**Көңүл бургула!**

**— Сен канча  
жаштасың?**

**— Мен жети  
жаштамын.**

**ҮЙ-БҮЛӨ**





## Биздин үй-бүлө

Бул биздин үй-бүлө. Бул менин атам. Ал сүрөтчү. Бул менин апам. Ал доктур. Бул менин байкем жана эжем.

### 1. Бул ким?



### 2. Толуктагыла.

Биздин үй-бүлөдө \_\_\_\_\_ адам бар.

Бул менин \_\_\_\_\_ жана \_\_\_\_\_ .



Жакшы көрөм апамды,  
Жакшы көрөм атамды.  
Жакшы көрөм мектепти,  
Жакшы көрөм сабакты.



### 3. Толуктап айткыла.

Бул биздин \_\_\_\_\_ - \_\_\_\_\_. Атам,  
\_\_\_\_\_, байкем \_\_\_\_\_ мен. Биздин  
үй-бүлө ынтымактуу.

### 4. Үлгү боюнча айтып бергиле.

Бул менин атам. Анын аты Улан.  
Бул менин эжем. Ал 8 жашта.

## Кайталоо



Бул биздин үй-бүлө. Бул менин \_\_\_\_\_ .

## ДЕНЕ МҮЧӨЛӨРҮ



**1. Үлгү боюнча айтып бергиле.**  
Бул менин апам. Анын чачы узун,  
көздөрү чоң.  
Бул Аня. Анын кирпичи узун.

**2. Суроолорго жооп бергиле.**  
Сенин чачың кандай?  
Сенин көзүң кандай?  
Сенин кирпичиң кандай?

**3. Туура айтып, уланткыла.**  
Баш-башым, чач-чачым, көз-көзүм,  
\_\_\_\_\_ .

**4. Толуктап айткыла.**  
Менин 2 \_\_\_\_\_ бар.

Башым, чачым, көзүм, кашым,  
Колум, бутум, тизем, ийиним,  
Оозум, мурдум, кулагым —  
Туура айтам мен баарын.

*Б. Топоева-Ставинская*

## ТҮСТӨР



1. Бул кайсы түс?
2. Алма кандай?
3. Окшоштуруп тапкыла.



## Кайталоо

1. Муундардан сөздөрдү түзгүлө.

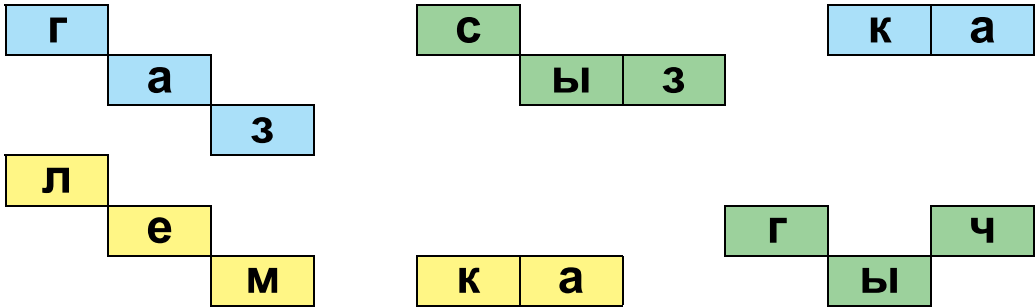

2. Бул кайсы сөз?



## Кайталоо

1. Кайсы тамгалар жок? Бул кандай түс?



2. Кар кишинин эмнеси жок?  
Кар кишинин эмнеси бар?



3. Кайсы тамгалар жок?

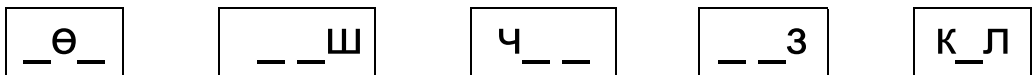

## ЖАШЫЛЧА-ЖЕМИШТЕР



алма алмурут алча жүзүм өрүк

### 1. Сүйлөмдөрдү толуктагыла.

- Мен \_\_\_\_\_ жакшы көрөм.
- Менде \_\_\_\_\_ бар.



Алма берем атама,  
Жүзүм берем энеме.  
Алча берем эжеме,  
Өрүк берем иниме.  
Кел, баарыңар жегиле.

*Б. Топоева-Ставинская*





## 2. Табышмактарды тапкыла.

Төрт тамгадан, таптаттуу,  
Ширин, сүйрү не болот? *(ноо)*

Сырты катуу, тоголок.

Витамини көп болот.

*(жүгүрө)*



**Көңүл бургула!**

**Жемиш бакта өсөт.  
Жашылча чарбакта өсөт.**



### 3. Диалогду толуктагыла.

— Саламатсызбы.

— \_\_\_\_\_.

— \_\_\_\_\_ канча турат?

— \_\_\_\_\_ 15 сом турат.

### Көңүл бургула!

— Алма канча турат?

— Алма 8 сом турат.

— Мага 1 килограмм бериңизчи.

## КҮЗ МЕЗГИЛИ



## Күз мезгили

Азыр күз мезгили. Күзүндө күн салкын болот. Жаан жаайт. Күз айлары — сентябрь, октябрь, ноябрь.



Күз мезгили эң сонун,  
Сары, кызыл жалбырак.  
Бакча ичи алтындай,  
Карасаңар ар убак.

*Б. Топоева-Ставинская*

## Кайталоо



ЖАШЫЛЧАЛАР



ЖЕМИШТЕР

### 1. Эмне ашык?

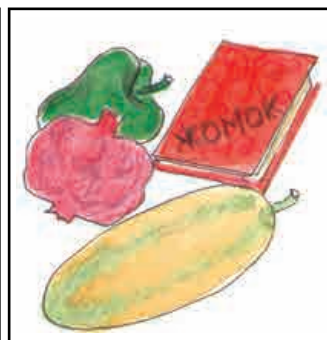
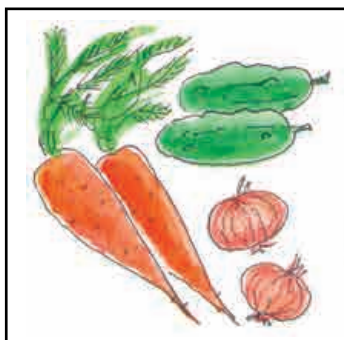



## 2. Жашылча-жемиштердин түсү кандай?



## 3. Үлгү боюнча сүйлөшкүлө.

— Мен алма жакшы көрөм.

— А сен эмнени жакшы көрөсүң?

## 4. Муундардан сөздөрдү түзгүлө.

бы ал рак шыл жал жа ма

## 5. Кайсы тамгалар жок?

к\_з

ж\_ \_н

\_ \_ айт

с\_л\_ын

## ТАМАК-АШ



## 1. Үлгү боюнча айткыла.

Бөбөк: Мен сүт ичем.

Кыз: Мен эт жейм.

## 2. Сен эмнени жакшы көрөсүң?

Мен



жакшы көрөм.

### 3. Эмнени жейбиз, эмнени ичебиз?



### 4. Бул эмне? Ал кандай?



### Көңүл бургула!

Мен эртең  
менен сүт ичем.

Мен түштө  
балык жейм.

Кечинде  
айран ичем.

### 5. Сен эмнени жакшы көрөсүң?



### 6. Айгерим жана Саша эмнени жакшы көрүшөт?



## 7. Эмне таттуу, эмне кычкыл, эмне ачуу?



## КИЙИМ-КЕЧЕЛЕР



1. Булар эмнелер?  
Түсү кандай?





Кичинекей Асанга,  
Калпак абдан жарашат.  
Ак шым, калпак кийгенде,  
Элдин баары карашат.

*Б. Топоева-Ставинская*

## 2. Үлгү боюнча айткыла.

Бул шым мага чак экен.

Аня, бул көйнөк сага жарашат экен.





## Кайталоо

### 1. Булар эмнелер?



### 2. Сүрөт менен толуктап айткыла.

Апам мага эки   сатып берди.   мага чак.

Апам мага  сатып берди.  мага чак.  
Бул калпак сизге жарашат.

3. Үлгү боюнча айткыла.  
Сага ак көйнөк жарашат.

## ҮЙ ЖАНЫБАРЛАРЫ

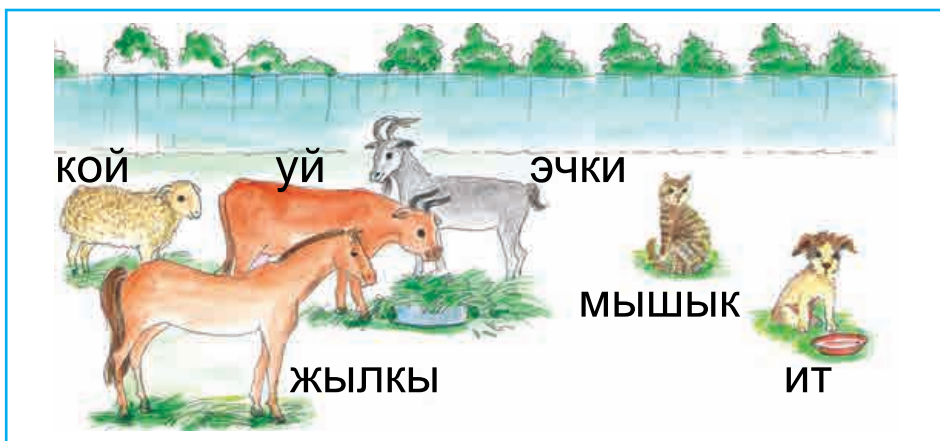

Кайсы тамгалар жок?

Ж\_ЛК\_

И\_

\_ОЙ

\_Ч\_\_



## ҮЙ КАНАТТУУЛАРЫ

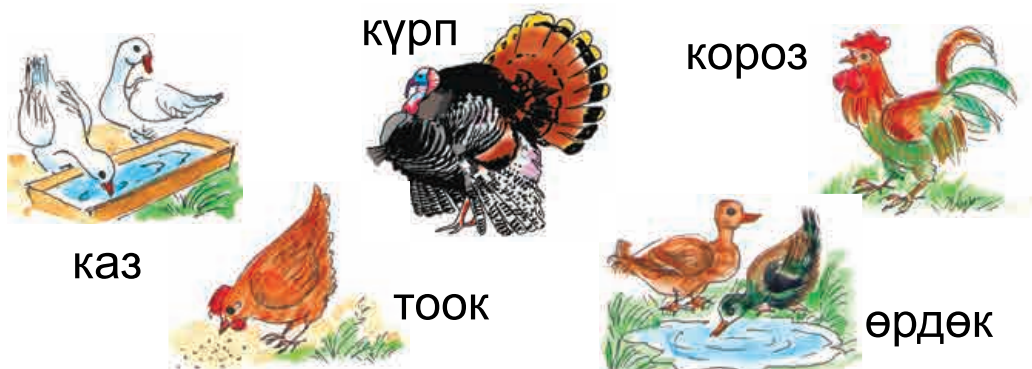



**Санагыла.**  
 Канча каз?  
 Канча жөжө?



Кызыл моюн корозум,  
 Эрте туруп кыйкырат.  
 Мектепке бар, кечикпей,  
 Асан, турчу батыраак!  
*Б. Топоева-Ставинская*



## ЖАПАЙЫ ЖАНЫБАРЛАР

1. Толуктагыла.

— Бул эмне? — Бул \_\_\_\_\_.



— \_\_\_\_\_ кандай?  
 — \_\_\_\_\_ чоң.



пил



маймыл



ТЫЙЫН  
 ЧЫЧКАН

## 2. Дүкөндө эмне бар?



Дүкөндө оюнчук \_\_\_\_\_ бар.

## Кайталоо

### 1. Кайсы тамгалар жок?

п		л	т			к	
---	--	---	---	--	--	---	--

### 2. Тамгаларды койгула.

? рд ? к  
Ө О

к ? рп  
У У

### 3. Канаттуулар кайсылар?

ТҮЛКҮ

КҮРП

ӨРДӨК

→ **КАНАТТУУ**

АРСТАН

КОЙ

КАЗ

## КЫШ МЕЗГИЛИ



**Эстеп кал!**

**Күзүндө**



**Кышында**



**жаайт.**



Колго кармап шыпыргы,  
Кийип башка чаканы.  
Корообузда кар киши,  
Кышы бою жашады.

*Ж. Абдылдаев*

## **ЖАҢЫ ЖЫЛ**

### **Жаңы жыл**

Жаңы жыл келди.  
Мына балаты. Ал  
кооз. Оюнчуктар көп.  
Аяз ата бизге белек  
берди.



аяз кыз балаты

**Табышмакты тапкыла.**  
Жайы-кышы жапжашыл,  
Бул эмне? (яч - ец - ео)



Кичине балаты,  
Үшүдү кышта.  
Токойдон апкелдик,  
Калтырбай тышка.





## Кайталоо

### 1. Тапшырма.

Бул \_\_\_\_\_?

Ал кандай?



### 2. Кайсы тамгалар жок?

\_оён      пи\_      т\_лк\_      мыш\_\_      ар\_тан

### 3. Сен эмнени жакшы көрөсүң?

### 4. Толуктап айткыла.

\_\_\_\_\_ мага \_\_\_\_\_ берди. Мен \_\_\_\_\_ дедим.

### 5. Сен күзүндө эмне киесиң?



Кел, келе бер, Жаңы жыл!

Күтөбүз биз ар бир жыл.

Балатыны кооздойбуз,

Тегеренип ойнойбуз.

*Б. Топоева-Ставинская*

# КЫРГЫЗ ТИЛИНИН АЛФАВИТИ

36

тамгалар

Аа, Бб, Вв, Гг, Дд, Ее, Ёё,  
Жж, Зз, Ии, Йй, Кк, Лл,  
Мм, Нн, ң, Оо, Өө, Пп  
Рр, Сс, Тт, Уу, Үү, Фф,  
Хх, Цц, Чч, Шш, Щщ,  
Ъ, Ыы, Ъ, Ээ, Юю, Яя.

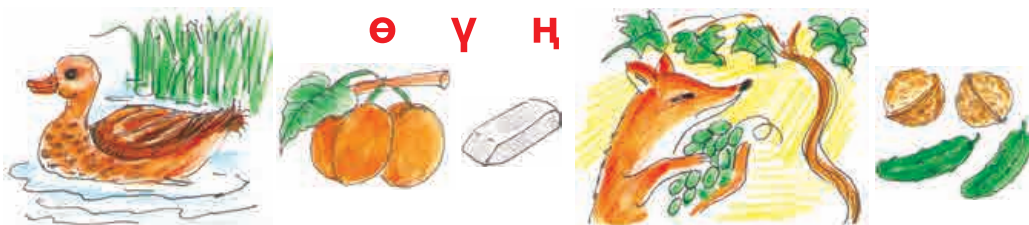

## КЫРГЫЗ ТИЛИНДЕГИ ҮНДҮҮЛӨР



Көңүл бургула!

Дос тыбыштар — А — Ы

Дос тыбыштар — О — У

Дос тыбыштар — Э (е) — И

Дос тыбыштар — Ө — Ү

# СОЗУЛМА ҮНДҮҮЛӨР

Аа, Оо, Уу, Өө, Үү, Ээ

DVD

Бул тыбыштар досторум,  
Ырды жакшы көрүшөт.

«Аа — өө — ээ» дешип,

«Оо — уу — үү» дешип,

Мага ырдап беришет.

*Б. Топоева-Ставинская*



Бул шаар.  
Шаар кооз.

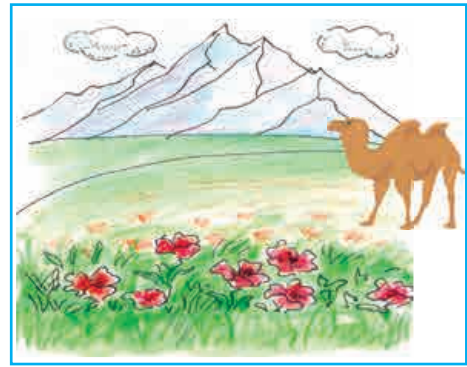

Бул тоо. Тоо бийик.  
Бул төө. Ал чоң.



Бул ак куу.  
Ал сууда сүзөт.



Бул комузчу.  
Ал күү чертет.



Бул ээр.  
Ал кооз.

# МЕНИН ҮЙҮМ



Ашкана. Кире бериш. Уктоочу бөлмө. Конок бөлмөсү.

# МЕНИН БӨЛМӨМ

Кайсы  
тамгалар жок?

б\_лм\_    \_т\_ргуч  
т\_кч\_    с\_р\_т



# ҮЙДӨ ЭМНЕ БАР?



Сүрөттөр боюнча сүйлөшкүлө.



Компьютерим бар менин,  
Атам берген белекке.  
Тамгаларды үйрөндүм,  
Жарайт дайым керекке.

*Ы. Кадыров*

## Кайталоо

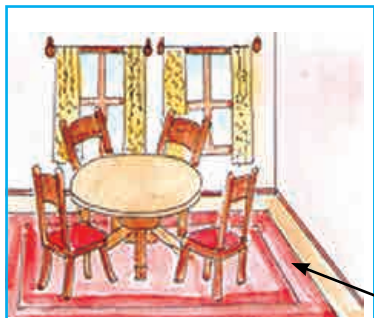

1. Бөлмөдө \_\_\_\_\_ бар.  
Бөлмөдө \_\_\_\_\_ жок.
- килем

### 2. Бөлмө кандай?



### 3. Сөздөрдү түзгүлө.

мө

муз

бөл

ке

кыч

ре

бет

дат

## 10дон 50гө ЧЕЙИНКИ САНДАР

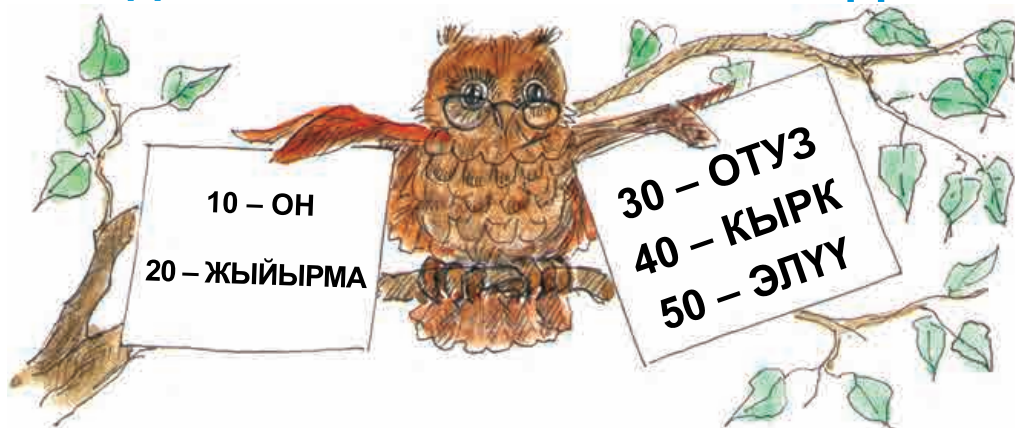

### 1. Сандарды туура айтып, эстеп калгыла.

10	20	30	40	50
Он	Жыйырма	Отуз	Кырк	Элүү

### 2. Сандарды ордуна коюп, туура айткыла.

Отуз	Он	Жыйырма	Кырк	Элүү
50	40	10	20	30

### 3. Санаганды үйрөнгүлө.

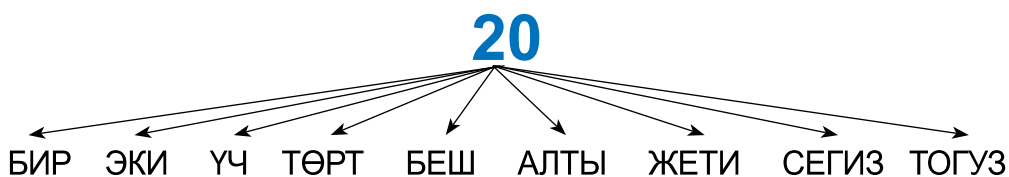

### 4. Сүйлөмдөгү сандарды окугула.

- Менин атам 40 жашта.
- Класста 32 окуучу бар.

### 60тан 100гө ЧЕЙИНКИ САНДАР

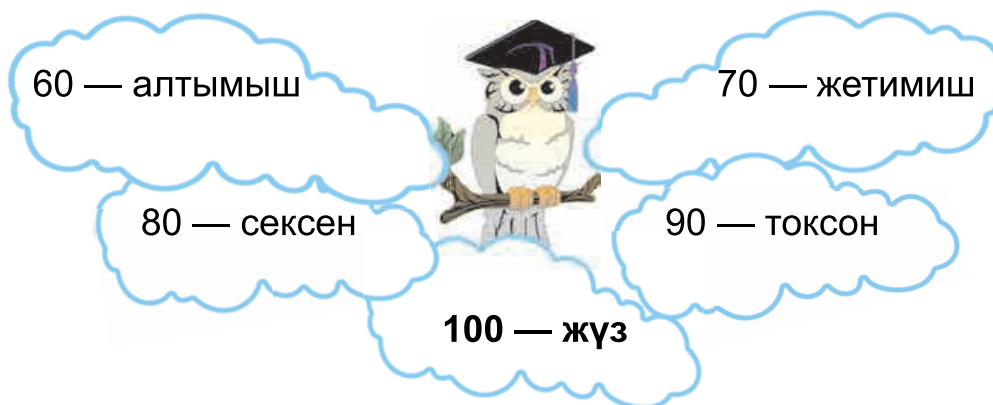



### 1. Сандарды туура айтып, эстеп калгыла.

60	70	80	90	100
алтымыш	жетимиш	сексен	токсон	жүз

### 2. Сандарды ордуна коюп, туура айткыла.

Отуз	Он	Жыйырма	Кырк	Элүү
50	40	10	20	30

### 3. Санаганды үйрөнгүлө.

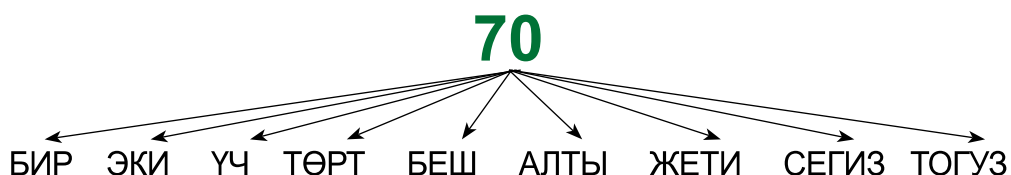

### 4. Телефон нумурларын окугула.

61—73—90      25—44—57      31—87—54

## КИМ ЭМНЕ КЫЛЫП ЖАТАТ?

### 1. Бул ким? Ал эмне кылып жатат?







## 2. Сүйлөмдөрдү толуктагыла.

Атам диванда \_\_\_\_\_ . Бөбөк апасынын  
жанында \_\_\_\_\_ . Мышык сүт \_\_\_\_\_  
\_\_\_\_\_ . Ит эт \_\_\_\_\_ .  
Асел куурчак менен \_\_\_\_\_ .

## КАНЧАНЧЫ?

### 1. Туура айткыла.

Канча?	Канчанчы?
1	бир <b>инчи</b>
3	үч <b>үнчү</b>
5	беш <b>инчи</b>
6	алты <b>нчы</b>

### 2. Билип ал! Апта күндөрү:

Биринчи күн — дүйшөмбү.  
Экинчи күн — шейшемби.  
Үчүнчү күн — шаршемби.  
Төртүнчү күн — бейшемби.  
Бешинчи күн — жума.  
Алтынчы күн — ишемби.  
Жетинчи күн — жекшемби.

### 3. Канчанчы бала эмне кылып жатат?



4. Үлгү боюнча айткыла.  
Менин атым Дүйшөн. Мен биринчи турам.

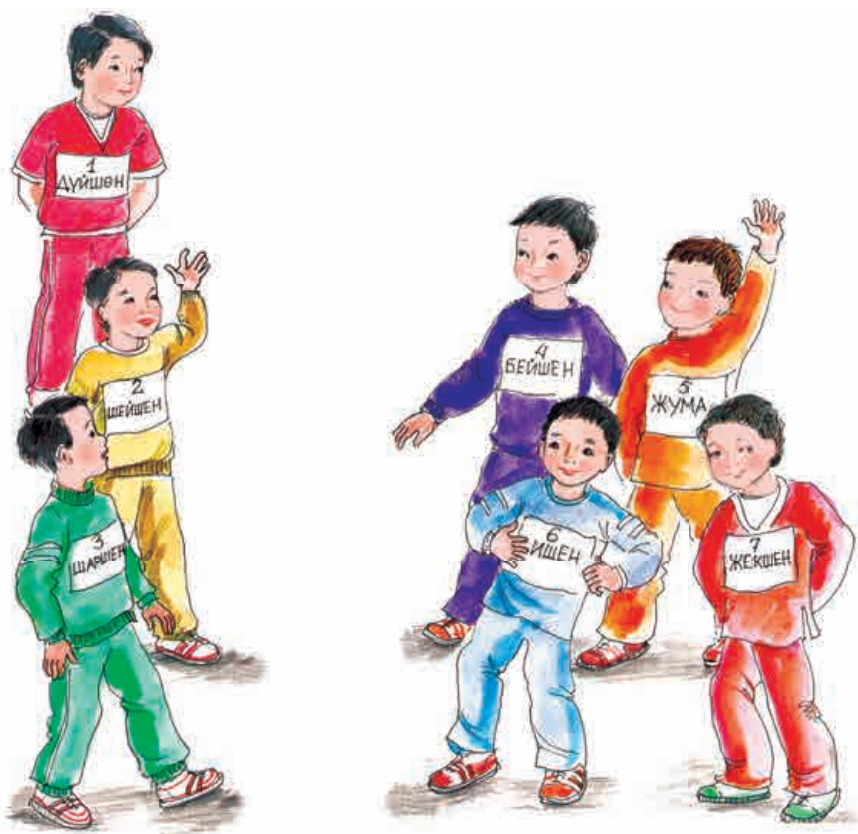

### 5. Сүйлөмдөрдү окугула.

Бул Медер. Медер жети жашта. Ал биринчи класста окуйт.

### 3. Кайсы тамгалар жок?

Д		Й	Ш		М	Б	
			У	М			
Ш	е	Й	Ш		М	Б	

## УБАКЫТ

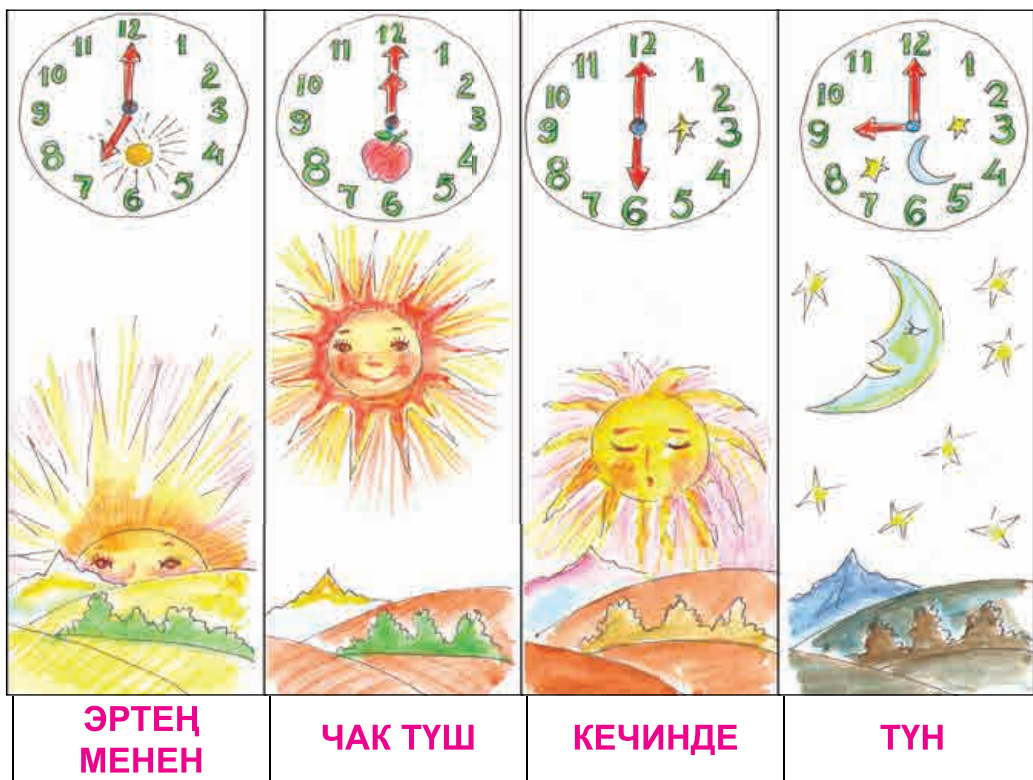

Убакытты көрсөтүп сүйлөмдөрдү туура түзгүлө.

Мен



ойнойм.

Мен



турам.

Мен



сабак окуйм.

## Кайталоо

1. Суроолорго жооп бергиле.  
Бөбөк эмне кылып жатат?



2. Спортчуларды катарга тизгиле.

1 (биринчи), \_\_\_ (экинчи), \_\_\_ ( \_\_\_\_\_ ), ...

3. Муундардан сөздөрдү түзгүлө.

би	рин	ой	бей	жу
би	ма	нойм	шем	чи

# АТА МЕКЕНИМ

 Текстти окугула.

## Менин Мекеним

Кыргызстан менин Мекеним. Кыргызстанда тоолор, токойлор, дарыялар, көлдөр көп. Кыргызстандын борбору — Бишкек шаары.



Бул — Айжан. Ал Бишкектен келди. Мекени — Кыргызстан.



Бул — Саша. Ал Москвадан келди. Мекени — Россия.



Бул — Том. Ал Лондондон келди. Мекени — Англия.

Кыргызстанда тоолор көп.  
Алар абдан бийик жана кооз.





Бул — Ысык-Көл.  
Ал кооз жана тунук.



- Бул — Дильноза. Ал өзбек.
- Бул — Аня. Ал орус.
- Бул — Алекс. Ал немис.

**Көңүл бургула!**

Биз Кыргызстанда жашайбыз.  
Мекенибизди сүйөбүз.

## МЕНИН ШААРЫМ

 1. Текстти окугула. Созулма үндүүлөргө көңүл бургула.

### Бишкек шаары

Бул — Бишкек шаары. Ал кооз, таза жана чоң шаар. Бишкекте кинотеатрлар, театрлар, музейлер бар.

Бишкек — Кыргызстандын **борбору**.

### 2. Эстеп кал!

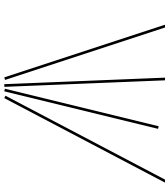
**КАЙДА?**  Баткен**де**  
Таласта  
Ош**то**  
Нарын**да**

ЖАШАЙМ



### 3. Диалогду окугула.

— Салам, Алекс.

— Салам, Аманат. Сен кайда жашайсың?

— Мен Бишкекте жашайм. А сенчи?

— Мен Таласта жашайм. Аманат, Бишкек кандай шаар?

— Ал абдан кооз шаар.

## МЕНИН АЙЫЛЫМ



1. Текстти көркөм окугула. **Ө, Ү** тыбыштары катышкан сөздөрдү айткыла.

### Менин айылым

Бул менин айылым. Айылым **чоң эмес**. Мында кичинекей мектеп жана дүкөн бар. Айыл четинде булак бар. Анын суусу тунук. Айылдын абасы таза. Мен өз айылымды сүйөм.



2. Сүйлөмдөрдү толуктагыла.

Бул менин \_\_\_\_\_ . Айылда \_\_\_\_\_ жана \_\_\_\_\_ бар. Айылдын абасы \_\_\_\_\_ .

## МЕНИН ДАРЕГИМ

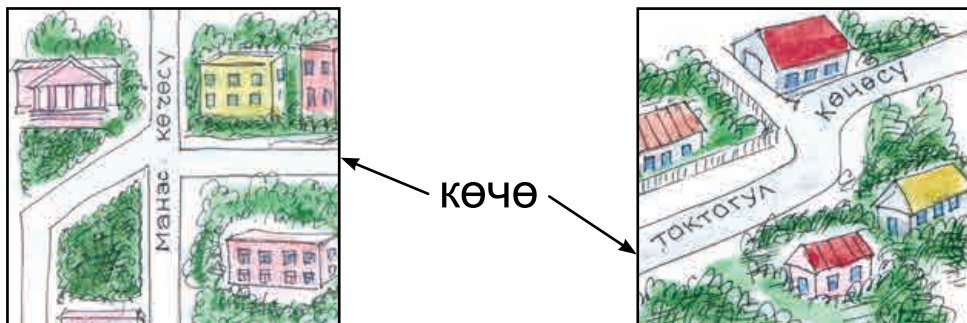

Бул биздин шаар. Бул Манас көчөсү, а бул Бөкөнбаев көчөсү.

Бул биздин айыл. Бул Токтогул көчөсү.



**Окугула.** Өзүңөр жөнүндө айтып бергиле.

**Алёна:** — Менин атым Алёна. Мен 7 жаштамын. Менин дарегим — Бишкек шаары, сегизинчи кичи району. Үйдүн номуру 5, 2-батир.

**Бахтияр:** — Менин атым Бахтияр. Мен 7 жаштамын. Ошто жашаймын. Дарегим — Абай көчөсү 12, 39-батир.

## Кайталоо

### 1. Ким көп билет?

**С** — сабиз, суу, сүрөт, сызгыч, саат...

**А** — ...

**Л** — ...

**К** — ...

**Ы** — ...

**Н** — ...

 2. Сүйлөмдөрдү толуктап, дептериңерге жазгыла.

Менин \_\_\_\_\_ Кыргызстан. Кыргызстандын \_\_\_\_\_ — Бишкек. Чоң атам жана \_\_\_\_\_ Барскоон айылында \_\_\_\_\_.

## БИЗДИН МЕКТЕП

 1. Текстти окугула.

### Биздин мектеп

Бул биздин мектеп. Мектеп үч кабаттуу. Мектепте китепкана, ашкана, спорт залы бар. Биз мектептен билим жана тарбия алабыз.



 2. Суроолорго жооп бергиле.

- Мектеп канча кабаттуу?
- Мектепте эмнелер бар?
- Мектепте кимдер окуйт?
- Биз мектептен эмне алабыз?

**Көңүл бургула!**

МЕКТЕП БИЛИМ ЖАНА ТАРБИЯ БЕРЕТ

# БИЗДИН КЛАСС

 1. Текстти көркөм окугула.

## Биздин класс

Менин атым Айжан. Мен биринчи класста окуймун. Биздин класста жыйырма беш окуучу бар. Алар ар улуттун балдары. **Класс жетекчибиз** — Аида Муратовна. Биздин классыбыз ынтымактуу.



 2. Сүйлөмдөрдү толуктап дептериңерге жазгыла.

Биздин \_\_\_\_ \_\_\_\_ окуучу бар. Классыбыз \_\_\_\_ .

3. Сөздөрдү ордуна койгула.

Окуймун, класста, биринчи, мен.  
Ынтымактуу, класс, биздин.

# МЕНИН ДОСУМ (КУРБУМ)

 1. Окугула.

## Менин досум

Менин **досум** — Алекс. Ал жети жашта, биринчи класста окуйт. Биз **бир класста** окуйбуз. **Бирге** ойнойбуз, **эс** алабыз. Ал **акылдуу** жана **ак көңүл** бала.



## 2. Кайсы тамгалар жок?

э	с		а		а	б		з
а	к	ы	л					
а	к		к	ө		ү	л	

## 3. Макалды эсиңе тут!

Досу жок адам — канаты жок куш.



Менин досум Азамат,  
Сабактардан «5» алат.  
Жакшы окуп мектепте,  
Ата-энесин кубантат.

*Б. Топоева-Ставинская*

## Кайталоо

### 1. Сүйлөмдөрдү толуктагыла.

Мектепте \_\_\_\_\_ бар.

Мектеп \_\_\_\_\_ жайгашкан.

### 2. Эмне ашык?

китепкана	окуучу кыздар	бор
кабинеттер	жалбырак	парта
ашкана	мугалим	кызыл
алма	класс жетекчи	отургуч

### 3. Муундардан сөздөрдү түзгүлө.

ЖО

а

дуу

зык

кы

мок

туу

кыл

## Көңүл бургула!

Ким көп окуса, ал көптү билет.

### ЖАЗ МЕЗГИЛИ

#### 1. Текстти окугула.

#### Жаз

Жаз келди. Күн жылыды. Кар эриди. Чөп чыкты. Канаттуулар учуп келе баштады. Жаз айлары — март, апрель, май.

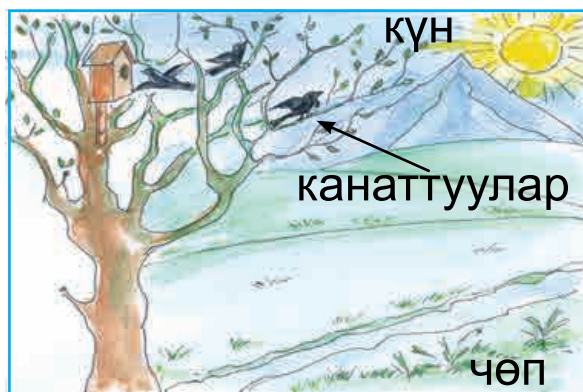

#### 2. Суроолорго жооп бергиле.

- Эмнелер учуп келе баштады?
- Жаз айлары кайсылар?

#### 3. Бул кайсы мезгил?



Балдар, мына жаз келди!  
Аппак карлар эриди.  
Куштар сайрап бутакта,  
Күлкү берди, шат берди.

*Б. Топоева-Ставинская*

#### 4. «Жаз» деген темада сүрөт тарткыла.



# АПАЛАРДЫН МАЙРАМЫ

 1. Текстти окугула.

## Апалардын майрамы

Бүгүн 8-Март. Апалардын майрамы.  
Биз аларга гүлдесте беребиз. Ден соолук,  
бакыт каалайбыз. Апаке, майрамыңыз менен!

2. Келгиле, куттуктаганды үйрөнөлү.

Чоң эне,

Апа,

Эже,

МАЙРАМЫҢЫЗ МЕНЕН!

 3. Сүйлөмдү окугула.

Апаларга, чоң энелерге, эжелерге, кыздарга гүлдесте беребиз.

 Апакемди куттуктап,  
Үйдү таза жыйнадым.  
Гүлдестени кагаздан,  
Апакеме арнадым.

*Б. Топоева-Ставинская*



## НООРУЗ

 1. Текстти окугула.

### Нооруз майрамы

21-март Нооруз майрамы.  
Ал — жаз майрамы. Ноорузда  
арча менен үйдү аласташат.  
Даамдуу тамактарды жасашат.  
Жакшы тилек айтышат.



2. «Нооруз» деген темада сөздөрдү эстегиле.

3. Туура жообун тапкыла.

- Нооруз — кыш майрамы.
- Үйдү аласташат.
- Аяз ата, Аяз кыз келет.
- Жакшы тилек айтышат.



Байчечекей жайнаган,  
Бакта куштар сайраган.  
Тегеренип бийлейбиз,  
Нооруз келди кайрадан.

*В. Ниязалиева*

## Кайталоо

1. Апта күндөрүн толуктап айткыла.

1. Дүйшөмбү
2. \_\_\_\_\_
3. \_\_\_\_\_
4. Бейшемби
5. \_\_\_\_\_
6. Ишемби
7. \_\_\_\_\_

2. Ким көп билет?

ҮЙДӨ	МЕКТЕПТЕ	КЛАССТА
керебет	китепкана	парта
...	...	...
...	...	...

### 3. Суроолорго жооп бергиле.

- Сен кайда жашайсың?
- Сенин дарегиң кандай?

### 4. Ноорузга тиешелүү сөздөрдү тапкыла.

боорсок	сызгыч	Жаңы жыл
таттуу	тамак	аласташат
майрам	21-март	жаз
алма	китеп	арча

## КИТЕПКАНАДА



### 1. Текстти окугула.

#### Китепкана

Биздин мектепте китепкана бар. Анда кызыктуу китептер көп. Биз китептерди таза сактайбыз.

китеп  
текче



### 2. Толуктап окугула.

Айжан \_\_\_\_\_ окуганды жакшы көрөт.  
Саша да окуганды \_\_\_\_\_ .



Китепти сен булгаба,  
Барактарын айрыба.  
Таза койгун текчеге,  
Китепти сүй, урматта!

*Б. Топоева-Ставинская*

**Көңүл бургула!**

Китепти таза сакта!

## КИТЕП ЭМНЕГЕ ҮЙРӨТӨТ?



1. Келгиле, жомок окуйлу.

### Абышка-кемпирдин көмөчү

Илгери-илгери абышка-кемпир болуптур.  
Бир күнү алар көмөч жасашат. Көмөч того-  
лонуп качып кетет. Алдынан аюу чыгат.

— Көмөч, көмөч, мен сени жейм.

— Жок, мага жете албайсың.

Алдынан түлкү чыгат.

Көмөч:

— Мен абышка-кемпирден качып кеттим.  
Аюу менен карышкырдан да качып кеттим.  
Сенден да качып кетем.



Түлкү:

— Менин кулагым укпайт. Жакын келчи.  
Дагы жакында... Тумшугума отурчу! Ап!

## 2. Сөздөрдү коюп, толуктагыла.

Илгери-илгери \_\_\_\_\_ - \_\_\_\_\_ болуптур.  
Алар \_\_\_\_\_ жасашат. \_\_\_\_\_ качып  
кетет. Көмөчтүн алдынан \_\_\_\_\_ чыгат.  
\_\_\_\_\_ көмөчтү \_\_\_\_\_ койду.

# МЕНИН СҮЙҮКТҮҮ ЖАНЫБАРЫМ



## 1. Тексттерди окугула.

Менин эки итим бар. Алар:  
Борсолой жана Кумайык. Алар  
үйдү кайтарат. Мен Борсолой  
жана Кумайык менен ойнويم.  
Аларга тамак берем, багам.



Бул — менин атым. Ал абдан  
акылдуу. Мен ат мингенди  
жакшы көрөм. Атыма чөп, суу  
берем.



## 2. Суроолорго жооп бергиле.

- Сенин кандай жаныбарың бар?
- Сен аны кантип багасың?

## 3. Сүйүктүү жаныбарыңдын сүрөтүн тарт.

# МАДАНИЯТТУУ БАЛДАР

 Диалогдорду ролдошуп окугула.

Келиңиз, чоң эне. Төргө өтүңүз.



— Нандан алыңыз. Чай ичиңиз, чоң эне.  
— Ыракмат, айланайын.



«Айланайын, кызым», — деп,  
Эркелетет энекем.  
Мен да абдан сүйүнүп,  
Ысык кылып чай берем.

*Б. Топоева-Ставинская*

## Кайталоо

1. Келгиле, толуктайлы.

Бул (кандай?) \_\_\_\_\_ китеп. Китеп  
абдан \_\_\_\_\_ .  
\_\_\_\_\_ — билим булагы. Китепти \_\_\_\_\_  
сактайлы.

2. Ким эмне багат?

Айгерим \_\_\_\_\_  
Айжан \_\_\_\_\_  
Саша \_\_\_\_\_

\_\_\_\_\_ багат.



## ИДИШ-АЯК

1. Бул кайсы идиштер?



чайнек



табак



кашык



чыны

2. Табакта эмне бар? Жооп бергиле.  
Табакта ысык тамак бар.



3. Үлгү боюнча айткыла.  
Чыны менен чай ичербиз. Кашык менен тамак ичербиз.

 4. Текстти окугула.

### Ашканада

Бул ашкана.  
Ашканада идиш-аяктар көп. Алар абдан кооз. Апам экөөбүз идиштерди жыйнайбыз жана жууйбуз.



Бул казан. Казанда тамак бар.

## ДУКӨНДӨ



Келгиле, баасын айталы.

<b>казан</b>	<b>кашык</b>	<b>бычак</b>	<b>табак</b>
100 сом	15 сом	20 сом	26 сом
<b>чайнек</b>	<b>чыны</b>	<b>кесе</b>	<b>чоң табак</b>
53 сом	19 сом	34 сом	61 сом

## КИЧИНЕКЕЙ ЖАРДАМЧЫ

 1. Текстти көркөм окугула.

Менин атым Айсулуу.  
8 жаштамын. 1-класста окуймун.  
Үйдө апама жардам берем. Үй  
жыйнайм, идиш жууим.



2. Суроолорго жооп бергиле.

- Сенин атың ким?
- Канчанчы класста окуйсуң?
- Үйдө апаңа жардам бересиңби?



Жардамчы кыз – Айсулуу,  
Үйдү жыйнайт, идиш жууйт.  
Дайым сылык, таптаза,  
Мектепте да жакшы окуйт.

*Б. Топоева-Ставинская*

## МЕНИН КҮН ТАРТИБИМ



### 1. Күн тартибин окугула.

Менин атым Нурдин. 7 жаштамын. 1-класста окуймун. Бул менин күн тартибим.
--

07.00.	Турам, жуунам, тамак ичем.
08.00.	Сабак башталат.
12.00.	Үйгө келем, тамак ичем, апама жардам берем.
14.00.	Музыкалык мектепке барам.
16.00.	Үйгө келем, эс алам, сабак окуйм.
18.00.	Телевизор көрөм, музыка угам, тамак ичем.
21.00.	Уктайм.

### 2. Суроолорго жооп бергиле.

- Сен саат канчада турасың?
- Канчада мектепке барасың?
- Канчада уктайсың?

### 3. Өзүңдүн күн тартибинди айтып бер.

## Кайталоо

### 1. Кайсы күнү эмне кыласың?

Шейшембиде		угам.
Шаршембиде	идиш	жууым.
Жумада		барам.
<b>Жекшембиде эс алам.</b>		

### 2. Ким көп билет?

Кийим-кече	Идиш-аяк	Жашылча
көйнөк	кашык	пияз
...	...	...
...	...	...

### 3. Күн тартибинди айтып бер.

## ЖАЙ МЕЗГИЛИ

### 1. Текстти көркөм окугула.

#### Жай

Жакында жай келет. Күн ысык болот. Жашылча-жемиштер бышат. Биз каникулга чыгабыз, эс алабыз. Жай айлары — июнь, июль, август.



## 2. Толуктагыла.

Жайында \_\_\_\_\_ ысык болот.

Жай айлары \_\_\_\_\_, \_\_\_\_\_ жана \_\_\_\_\_.

Жайында алма, \_\_\_\_\_ жана \_\_\_\_\_ бышат.

## ЖЫЛ МЕЗГИЛДЕРИ

1. Бир жылда канча мезгил бар? Алар кайсылар?

\_\_ \_ 3

\_\_ \_ й

\_\_ \_ 3

\_\_ \_ ш

2. Сөздөрдүн ордун тапкыла.



Жаңы жыл гүл жаан суук куштар  
чана чөп Аяз ата Нооруз

## БИЗ ЖАНА ЭМГЕК



1. Текстти окугула.

Менин байкем, жеңем айылда жашайт. Алар жазында жер айдашат. Буудай себишет. Жайында буудайды сугарышат. Күзүндө түшүм жыйнашат.

2. Нан кантип жасалат?

1	2	3	4	5
Ун тартылат	Буудай бышат	Нан жасалат	Жер айдалат	Буудай себилет

**3. Туура жообун тапкыла.**  
Кышында жер айдашат.  
Жайында буудай сугарышат.  
Жазында буудай себишет.

## НАНДЫ БААЛАЙЛЫ

буудай



нандын түрлөрү

### 1. Текстти окугула.

Буудай талаада өсөт. Буудайдан ун тартылат. Ундан нан жасалат. Боорсок, бөлкө, токоч, каттама — нандын түрлөрү. Нан — биздин байлыгыбыз.

### 2. Кайсы тамгалар жок?

б\_ \_рсок

т\_к\_ч

б\_лк\_

\_ат\_ \_ма

## КЫРГЫЗ ЭЛИНИН УЛУТТУК ОЮНДАРЫ

### Текстти окугула.

#### Балдар оюндары

Кыргыз элинде көп оюндар бар. Оюнга чоңдор, балдар катышат. Балдар оюндары абдан көңүлдүү өтөт.







— Ак терек, көк терек,  
Бизден сизге ким керек?  
— Дайым сылык, тартиптүү,  
Келсин бизге Керимбек.

## ЖЕҢИШ МАЙРАМЫ



1. Текстти окугула.

### Жеңиш майрамы

9-Май — Жеңиш  
майрамы. Биз ардагер-  
лерди куттуктайбыз.  
Аларга гүлдесте беребиз.  
Биз аларга тынчтык үчүн  
ыракмат айтабыз.



ардагер



2. Сүйлөмдөрдү толуктап, дептерге  
жазгыла.

9- \_\_\_\_\_ Жеңиш \_\_\_\_\_ .

Биз ардагерлерге \_\_\_\_\_ беребиз.

Аларга \_\_\_\_\_ айтабыз.

**Көңүл бургула!**

Эч качан согуш болбосун!  
Жашасын тынчтык!

## Кайталоо

 1. Сүйлөмдөрдү толуктап жазгыла.



Бул \_\_\_\_\_ . Андан \_\_\_\_\_ ,  
\_\_\_\_\_, \_\_\_\_\_, \_\_\_\_\_ жасалат.  
Мен \_\_\_\_\_ жана боорсок жакшы көрөм.

2. Кайсы тамгалар жок?

арда\_ \_ \_ \_ \_а\_рам\_ \_ \_ \_же\_и\_ \_

3. Муундардан сөздөрдү түзгүлө.

та	бай	коч
то	лаа	лык

## ЫСЫК-КӨЛ



 1. Текстти окугула.

## Ысык-Көл

Бул биздин Ысык-Көл. Ал аябай кооз. Суусу жылуу, тунук, туздуу. Жээги кумдуу. Ысык-Көл — Кыргызстандын бермети.

2. «Ысык-Көл» деген темадагы сөздөрдү эстегиле.

## ЫСЫК-КӨЛ



3. Керектүү тамгаларды койгула.

ЫС\_К

К\_Л

Ж\_\_К

И — Ы

О — Ө

ЭЭ — ЕЕ

## ЖАЙКЫ КАНИКУЛ



 1. Текстти окугула.

### Жайкы каникул

Жакында жай келет. Каникул башталат. Биз Ысык-Көлдө эс алабыз. Сууга түшөбүз, күнгө күйөбүз. Ысык-Көлдө эс алуу аябай сонун!

#### 2. Кайсы тамгалар жок?

к \_ й \_ бүз                    \_ с ала \_ \_ \_                    т \_ ш \_ б \_ з

### Кайталоо

#### 1. Сүйлөмдөрдү толуктагыла.

1)

— Саламатсызбы, \_\_\_\_\_ .

— \_\_\_\_\_ .

— Иштериңиз кандай?

— \_\_\_\_\_ .

2)

— Салам, \_\_\_\_\_ .

— Салам, \_\_\_\_\_ . Кайда баратасың?

— \_\_\_\_\_ .

#### 2. Келгиле, окуйлу.

— Айгерим, сага кайсы мезгил жагат?

— Мага  жагат. А сагачы?

— Мага  жагат.

**3. Бул кайсы мезгил? Табышмактарды тапкыла.**

Кар жаайт, суу тоңот.  
Бул кайсы мезгил болот? ( . . . )

Кар эрийт, чөп чыгат,  
Жапжашыл болот айлана. ( . . . )

Балдар ойноп жээкте,  
Сууга түшүп жыргашат.  
Күнгө күйүп, эс алып  
Ден соолугун чыңдашат. ( . . . )

Дарбыз-коон жыйнадык,  
Эс албадык, тынбадык.  
Жардам берип чарбага,  
Мол түшүмгө кубандык. ( . . . )

## **Кайталоо**

**1. Чачылган сөздөрдөн сүйлөмдөрдү түзгүлө.**

- Мекеним, Бишкек, менин.
- Жакшы, алма, мен, көрөм.
- Карышкыр, жашайт, токойдо.

## 2. Туура жообун айткыла.



Арчанын түсү  
кызыл.

Бул туурабы?

Жок, туура эмес.  
Арчанын түсү  
жашыл.



Арчанын түсү кызыл.  
Асмандын түсү сары.  
Кардын түсү жашыл.  
Күндүн түсү ак.

## 3. Кайсы сандар жок?

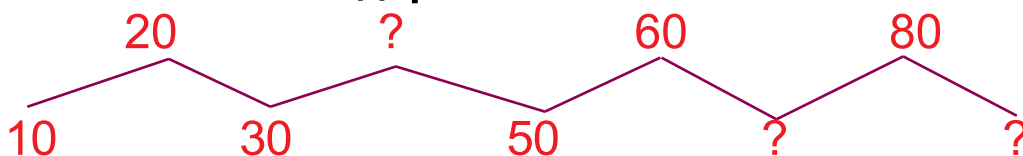

## 4. Сандарды туура окуп бергиле.

12, 35, 49, 51, 67, 74, 98;

## 5. Бул канчанчы үй?

22      19      33      81

## 6. Ким эмне кылды?

Атам \_\_\_\_\_ . Апам \_\_\_\_\_

## 7. Апта күндөрүн эске түшүрөлү.

Экинчи күн \_\_\_\_\_ . Жетинчи күн \_\_\_\_\_ .

Бешинчи күн \_\_\_\_\_ . Алтынчы күн \_\_\_\_\_ .



# Алфавиттик сөздүк

## Аа

аба - воздух  
аба ырайы - погода  
абдан - очень  
айран - айран (вид кефира)  
аш айры - вилка  
айыл - село  
ак - белый  
ак куу - лебедь  
акылдуу - умный  
алма - яблоко  
алмурут - груша  
алты - шесть  
алтымыш - шестьдесят  
алтынчы - шестой  
алча - вишня  
анар - гранат  
анын - его, её  
анын аты... - его (её) зовут  
апа - мама  
апта күндөрү - дни недели  
ар улут - разная  
национальность  
арстан - лев  
ат мингенди - кататься на  
лошади  
ата - отец  
Ата Мекен - Родина  
ашкана - столовая (кухня)  
аюу - медведь  
Аяз ата - Дед Мороз  
Аяз кыз - Снегурочка

## Бб

баасы - цена  
бадыраң - огурец  
байке - старший брат

байлыгыбыз - наше богатство  
байпак - носки  
бакыт - счастье  
бала - мальчик  
балаты - ёлочка  
балдар - дети  
балмуздак - мороженое  
балык - рыба  
бар - есть  
баш - голова  
бейшемби - четверг  
белек - подарок  
бериңизчи - давайте пожалуйста  
бет - лицо (щеки)  
беш - пять  
бешинчи - пятый  
бийик - высокий  
билим - знание (образование)  
бир - один  
бирге - вместе  
биринчи - первый  
боёк - краска  
боз - серый  
бор - мел  
борбор шаар - столица  
бөбөк - малыш (ребенок)  
бөлмө - комната  
бул - это  
булак - родник (источник)  
бут - нога  
буудай - пшеница  
быштак - творог, сыр  
бээ - кобыла

## Гг

гүл - цветок  
гүлдесте - букет

## Дд

дарбыз - арбуз  
дарек - адрес  
ден соолук - здоровье  
дене - тело  
дептер - тетрадь  
дос - друг  
дүйшөмбү - понедельник  
дүкөн - магазин

## Жж

жүз - сто  
жүзүм - виноград  
жаңгак - орех  
Жаңы жыл - Новый год  
жаан жаайт - идет дождь  
жаз - весна  
жазуу столу - письменный  
стол

жазып жатат - пишет  
жай - лето  
жакшы - хорошо  
жакшы бар - досвидания  
жакшы көрөм - люблю  
жакшы кал - досвидания  
жакшы калыңыз - досвидания  
жакында - скоро  
жалбырак - лист  
жана - и  
жаныбар - животное  
жанында - рядом, около, возле  
жапайы - дикий  
жардамчым - мой помощник  
жарык - светлый  
жатат - лежит  
жашыл - зеленый  
...жаштамын - мне ... лет  
жеңиш - победа  
жекшемби - воскресенье  
жемиш - фрукт

жеп жатат - ест  
жер айдашат - пашут землю  
жети - семь  
жетимиш - семьдесят  
жетинчи - седьмой  
жок - нет  
жолборс - тигр  
жыйырма - двадцать  
жылкы - лошадь  
жээк - берег

## Ии

идиш-аяк - посуда  
ийин - плечо  
ини - младший брат  
ит - собака  
ичип жатат - пьет  
ишемби - суббота

## Кк

кагаз - лист бумаги  
каз - гусь  
кайда жашайсың? - где живешь?  
каймак - сметана  
кайтарат - охраняет  
каалайбыз - желаем  
калем - карандаш  
калем сап - ручка  
калемпир - перец  
канаттуу - птица  
кандай? - какой? (-ая,-ое)  
кант - сахар  
канча жаштасың? - сколько  
тебе лет?  
канча турат? - сколько стоит?  
канча? - сколько?  
канчанчы? - который по счету?  
кар - снег  
кар киши - снеговик  
кара - чёрный

карагат - чёрная смородина  
карышкыр - волк  
каш - бровь  
кашык - ложка  
керебет - кровать  
кечинде - вечером  
кийим - одежда  
килем - ковёр  
ким? - кто?  
кире бериш - прихожая комната  
кирпик - ресницы  
китеп - книга  
китеп кап - портфель  
китепкана - библиотека  
кичинекей - маленький  
киши - человек  
класс жетекчи - классный  
руководитель  
коён - заяц  
кой - овца  
кол - рука  
конок бөлмөсү - гостиная  
кооз - красивый (-ая,-ое)  
коон - дыня  
короз - петух  
көз - глаз  
көңүлдүү өтөт - проходит весело  
көйнөк - платье, рубашка  
көк - синий  
көл - озеро  
көп - много  
көп жаша - живи долго  
көрүп жатат - смотрит  
көчөсүндө - на улице  
кулак - ухо  
кумдуу - песчаный  
курсак - живот  
күү - мелодия  
күз - осень  
күлгүн - розовый

күн - солнце  
күн тартиби - режим дня  
күнгө күйөбүз - загораем  
күрөң - коричневый  
күрмө - пиджак  
күрп - индюк  
кыз - девочка  
кызгылт сары - оранжевый  
кызыктуу - интересный  
(-ая,-ое)  
кызыл - красный (-ая,-ое)  
кызылча - свёкла  
кыл калем - кисточка  
кырк - сорок  
кычкыл - кислый  
кыш мезгили - зима

## Мм

май - масло  
маймыл - обезьяна  
майрам - праздник  
майрамыңыз менен - с  
праздником  
мектеп - школа  
менин - мой (-ая, -ое)  
менин үйүм - мой дом  
менин атым... - меня зовут..  
момпосуй - конфета  
моюн - шея  
моюн орогуч - шарф  
мугалим - учитель  
муз - лёд, каток  
муздаткыч - холодильник  
мурун - нос  
мына, алыңыз - вот,  
возьмите  
мышык - кошка

## Нн

нан - хлеб

## Оо

ойнойм - буду играть  
ойноп жатат - играет  
окуп жатат - читает  
окуу куралдары - учебные принадлежности  
окуучу - ученик  
он - десять  
ооз - рот  
отуз - тридцать  
отурат - сидит  
отургуч - стул, скамейка  
оюндар - игры

## Өө

өзөн - река  
өрүк - урюк, абрикос  
өрдөк - утка  
өтүк - сапог  
өчүргүч - ластик

## Пп

парда - занавеска, шторы  
пил - слон  
пияз - лук

## Сс

сатылат - продается  
сабиз - морковь  
сактайбыз - храним, бережём  
салам - привет  
саламатсыңарбы - здравствуйте  
саламатсызбы - здравствуйте  
салкын - прохладно  
сандар - цифры, числа  
сары - желтый (-ая, -ое)  
себишет - сеют  
сегиз - восемь  
сексен - восемьдесят  
сен - ты  
сенин атың... - тебя зовут..

сиз - вы

сиздин атыңыз... - вас зовут  
сонун - прекрасно,  
замечательно

сугарышат - поливают  
суу - вода  
сууга түшөбүз - купаемся  
суук - холодно  
сүйөбүз - любим  
сүйүктүү - любимый (-ая, -ое)  
сүрөт тартып жатат - рисует  
сүт - молоко  
сызгыч - линейка  
сыя көк - фиолетовый

## Тт

табак - тарелка  
таза - чистый  
талаада - в поле  
тамга - буква  
тарбия - воспитание  
таттуу - сладкий (-ая, -ое)  
текче - полка  
терезе - окно  
тизе - колена  
тил - язык  
тиш - зуб  
төө - верблюду  
төрт- четыре  
төртүнчү - четвёртый  
тогуз - девять  
токой - лес  
токсон - девяносто  
тон - шуба  
тоо - гора  
тоок - курица  
топу - шапочка  
тоту куш - попугай  
туздуу - солёный (-ая, -ое)  
тумак - меховая шапка



## Мазмуну

Саламдашуу, коштошуу .....	5	Ата Мекеним .....	48
Таанышуу .....	7	Менин шаарым.....	49
Ким? Эмне? .....	9	Менин айылым.....	50
Кайталоо.....	10	Менин дарегим.....	51
Мектеп .....	11	Кайталоо.....	51
Окуу куралдары .....	12	Биздин мектеп.....	52
Класста .....	14	Биздин класс .....	53
Кайталоо.....	16	Менин досум (курбум) .....	53
Сандар.....	18	Кайталоо.....	54
Үй-бүлө .....	19	Жаз мезгили .....	55
Кайталоо.....	21	Апалардын майрамы.....	56
Дене мүчөлөрү .....	22	Нооруз.....	56
Түстөр .....	23	Кайталоо.....	57
Кайталоо.....	24	Китепканада .....	58
Жашылча-жемиштер .....	25	Китеп эмнеге үйрөтөт? .....	59
Күз мезгили .....	27	Менин сүйүктүү	
Кайталоо.....	28	жаныбарым .....	60
Тамак-аш .....	29	Маданияттуу балдар .....	61
Кийим-кечелер .....	31	Кайталоо.....	61
Кайталоо.....	32	Идиш-аяк .....	62
Үй жаныбарлары .....	33	Дүкөндө.....	63
Үй канаттуулары .....	33	Кичинекей жардамчы.....	63
Жапайы жаныбарлар.....	34	Менин күн тартибим .....	64
Кыш мезгили .....	35	Кайталоо.....	65
Жаңы жыл .....	36	Жай мезгили.....	65
Кыргыз тилинин алфавити.....	38	Жыл мезгилдери.....	66
Кыргыз тилиндеги үндүүлөр.....	38	Биз жана эмгек.....	66
Созулма үндүүлөр .....	39	Нанды баалайлы .....	67
Менин үйүм .....	40	Кыргыз элинин	
Менин, бөлмөм .....	40	улуттук оюндары.....	67
Үйдө эмне бар? .....	40	Жеңиш майрамы.....	68
Кайталоо.....	41	Кайталоо.....	69
10–100 чейинки сандар .....	41–42	Ысык-Көл.....	69
Ким эмне кылып жатат? .....	43	Жайкы каникул.....	70
Канчанчы? .....	44	Кайталоо.....	71–72
Убакыт.....	46	Алфавиттик сөздүк .....	74–78
Кайталоо.....	47		



*Окуу басыпмасы*

**Эсеналиева К., Буйлякеева Р., Алыпсатарова А.,  
Топоева-Ставинская Б., Момункулова З.**

**КЫРГЫЗ ТИЛИ**

**Окутуу орус тилинде жүргүзүлгөн орто мектептин  
1-классы үчүн окуу китеби**

Басманын директору *Б. Джапарова*  
Редактору *Р. Сакелова*  
Сүрөтчүсү *З. Мидинова*  
Көркөм редактору *З. Мидинова*  
Техн. редактору *М. Курбанбаева*  
Компьютердик калыптоочу *И. Нагорных*  
Корректору *А. Орозова*

Басууга 12. 08. 2016. кол коюлду. Офсет кагазы 80 г.  
Кагаздын форматы 70x100 <sup>1</sup>/<sub>16</sub>. Түстүү ыкма.  
Көлөмү 5,0 накта басма табак.  
Нускасы 46 000 даана. Заказдын № 17/09-8

**«Кутаалам»** басмасында даярдалды.  
Бишкек ш., Горький көчөсү, 1/2.  
**e-mail.: kutaalam2012@gmail.com**  
Тел.: + 996 (312) 530 974, 534 863

ЖЧК «Имак Офсет» басмаканасында басылды.  
Бишкек ш., Горький көчөсү, 1/2.